

淮洋有限公司 HUI YANG CO., LTD.

光電式角度感應開關

品名	RBS3111 系列	產品類型	光電式角度感應開關	版本	14
頁次	1 / 14		版本修訂日期	2018 年 1 月 23 日	

● 功能

1. 全周 360°傾倒偵測
2. 震動偵測



● 應用

1. 液晶螢幕翻轉
2. 家電傾倒自動斷電系統
3. 運動器材斷電安全裝置
4. 警報系統
5. 防盜、防篡改裝置
6. 生物移動偵測(人身定位器)
7. 系統喚醒裝置
8. 機車傾斜自動斷電
9. 地震感測



光電式角度感應開關

品名	RBS3111 系列	產品類型	光電式角度感應開關	版本	14
頁次	2 / 14		版本修訂日期	2018 年 1 月 23 日	

● 特性

1. 外殼採用高絕緣性塑膠材料，可避免外殼導電或生鏽。
2. 採用光電晶體感測訊號，不受金屬氧化或磨損的影響。
3. 所有塑膠材料均使用高耐溫之工程塑膠。
4. 開關訊號單純，線路設計容易。
5. 適用於垂直電路板。
6. 傾斜角度：15°、20°、30°、45°、65°角五種選擇，全周 360°角皆可檢測無死角。
7. 符合 RoHS 標準，完全替代水銀開關。
8. 比 IC 設計經濟的解決方案。
9. 台灣製造，出廠全檢。

● 專利

1. 台灣專利第 I 310952 號
2. 台灣專利第 M 450817 號
3. 美國專利第 US 6,800,841 B1 號
4. 美國專利第 US 7,402,791 B2 號
5. 中國大陸專利第 ZL 200610083013.5 號
6. 中國大陸專利第 ZL 200820126206.9 號
7. 中國大陸專利第 ZL 201220539712.7 號
8. 日本專利第 4384217 號
9. 日本專利第 3148127 號



光電式角度感應開關

品名	RBS3111 系列	產品類型	光電式角度感應開關	版本	14
頁次	3 / 14		版本修訂日期	2018 年 1 月 23 日	

- 尺寸 / 運用 / 電路板佈線圖 (單位: mm,公差: ±0.25mm)

(圖 1)

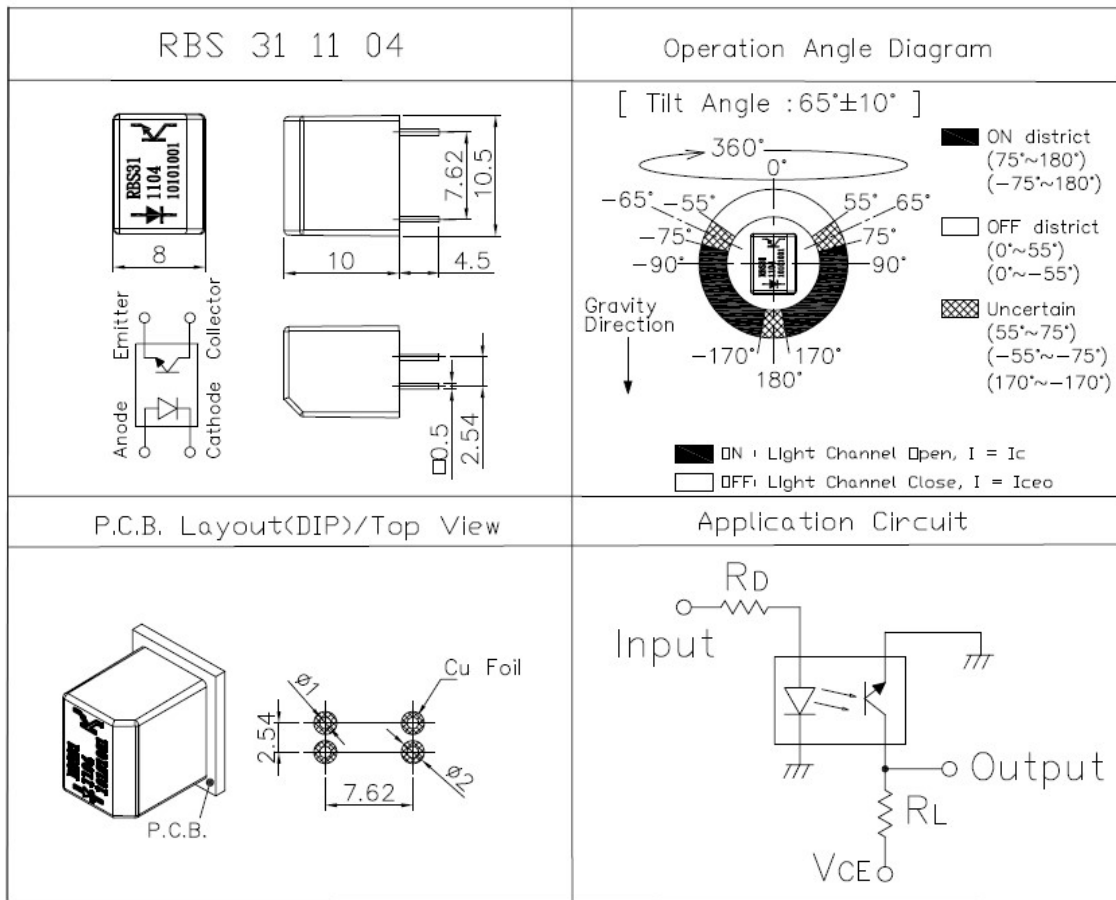

光電式角度感應開關

品名	RBS3111 系列	產品類型	光電式角度感應開關	版本	14
頁次	4 / 14		版本修訂日期	2018 年 1 月 23 日	

(圖 2)

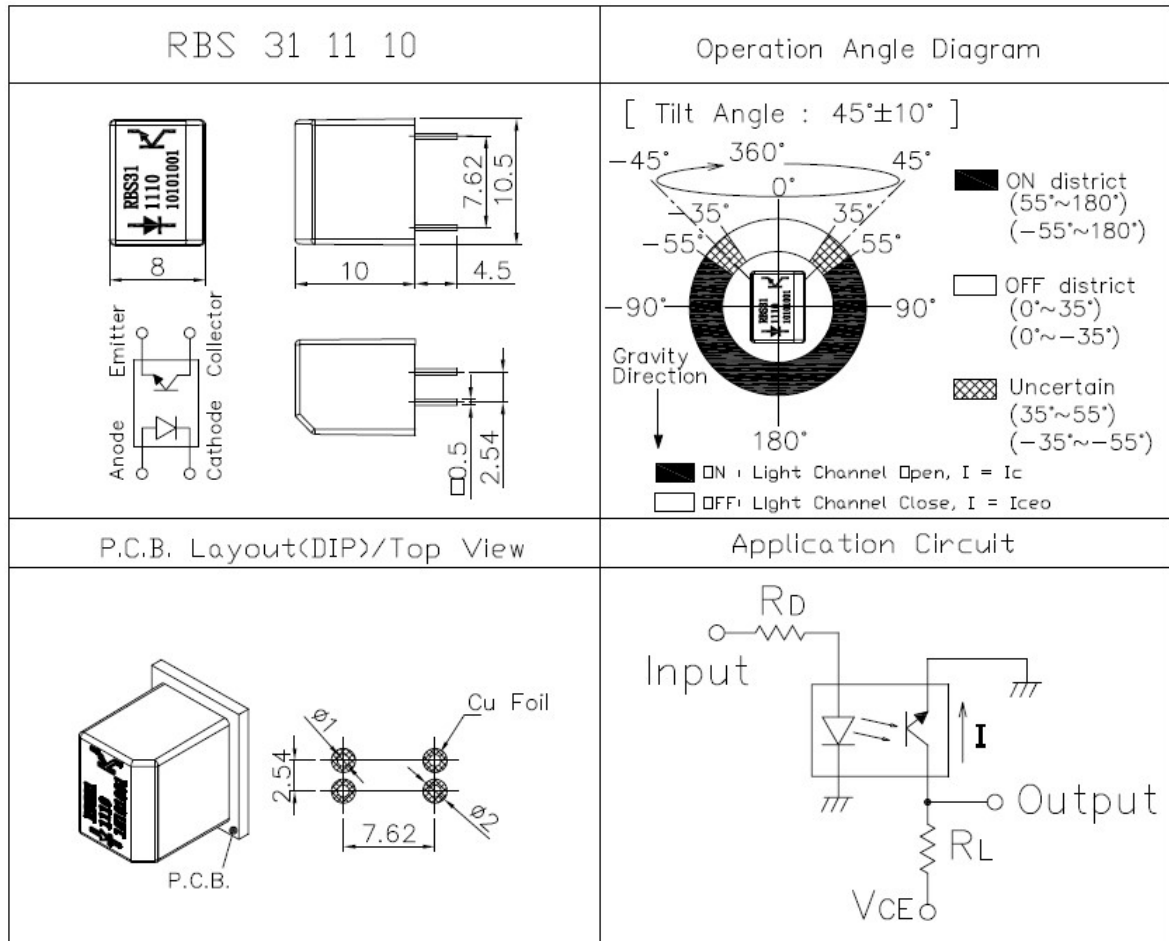

光電式角度感應開關

品名	RBS3111 系列	產品類型	光電式角度感應開關	版本	14
頁次	5 / 14		版本修訂日期	2018 年 1 月 23 日	

(圖 3)

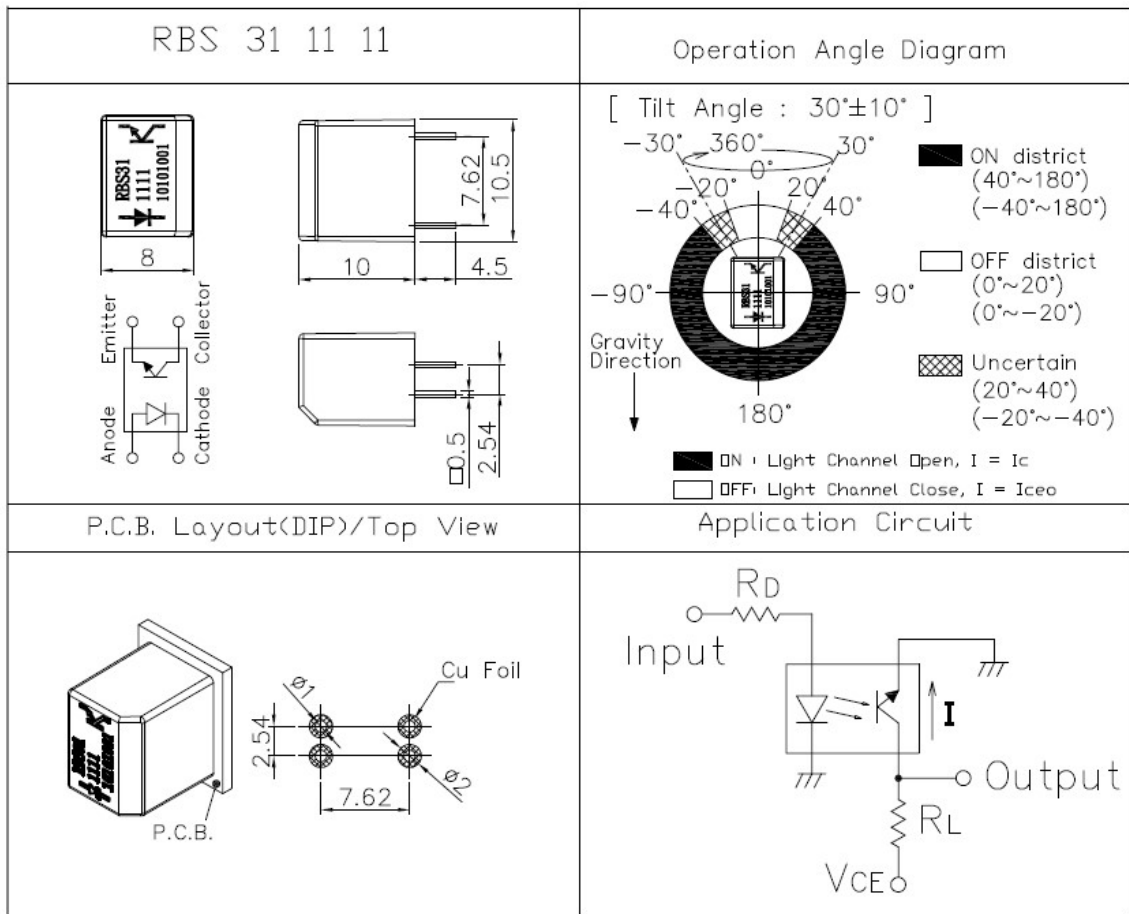

光電式角度感應開關

品名	RBS3111 系列	產品類型	光電式角度感應開關	版本	14
頁次	6 / 14		版本修訂日期	2018 年 1 月 23 日	

(圖 4)

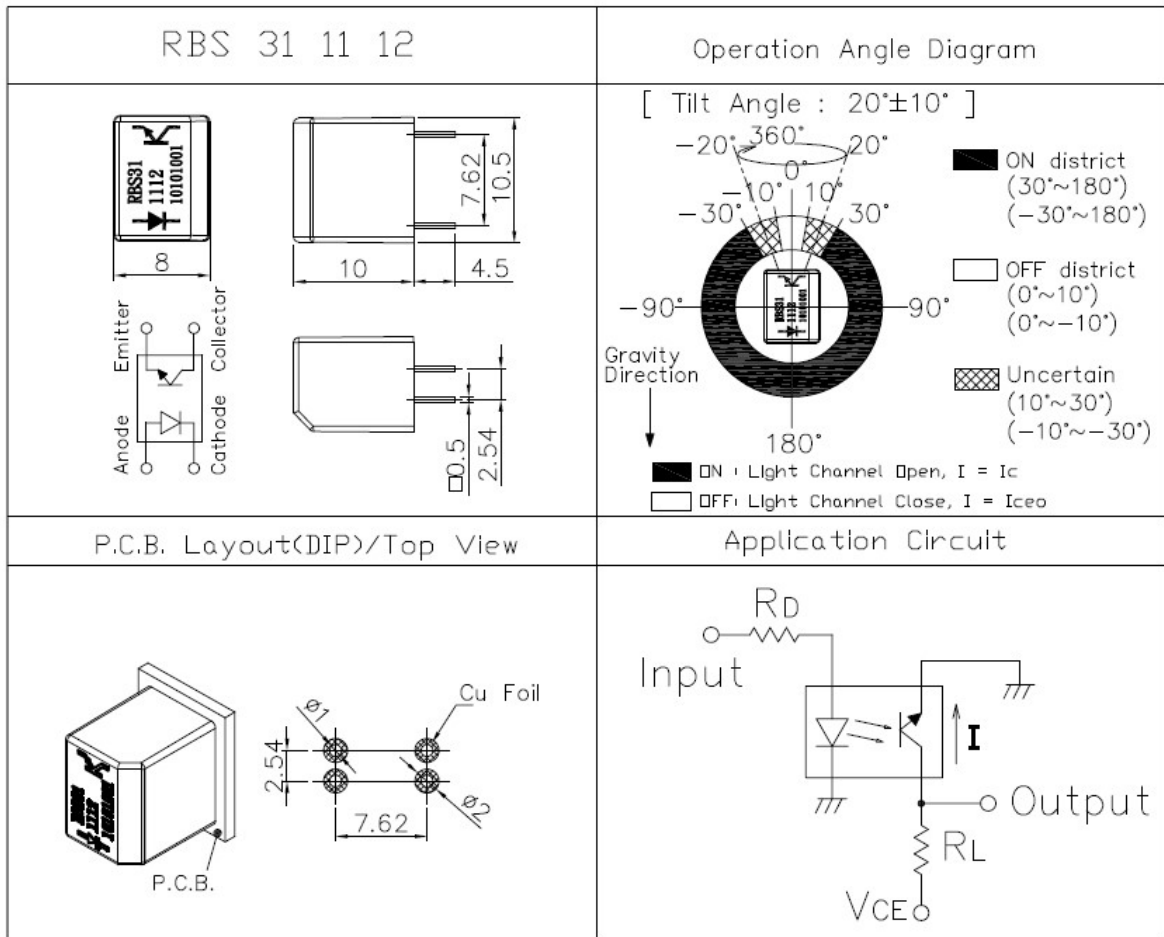

光電式角度感應開關

品名	RBS3111 系列	產品類型	光電式角度感應開關	版本	14
頁次	7 / 14		版本修訂日期	2018 年 1 月 23 日	

(圖 5)

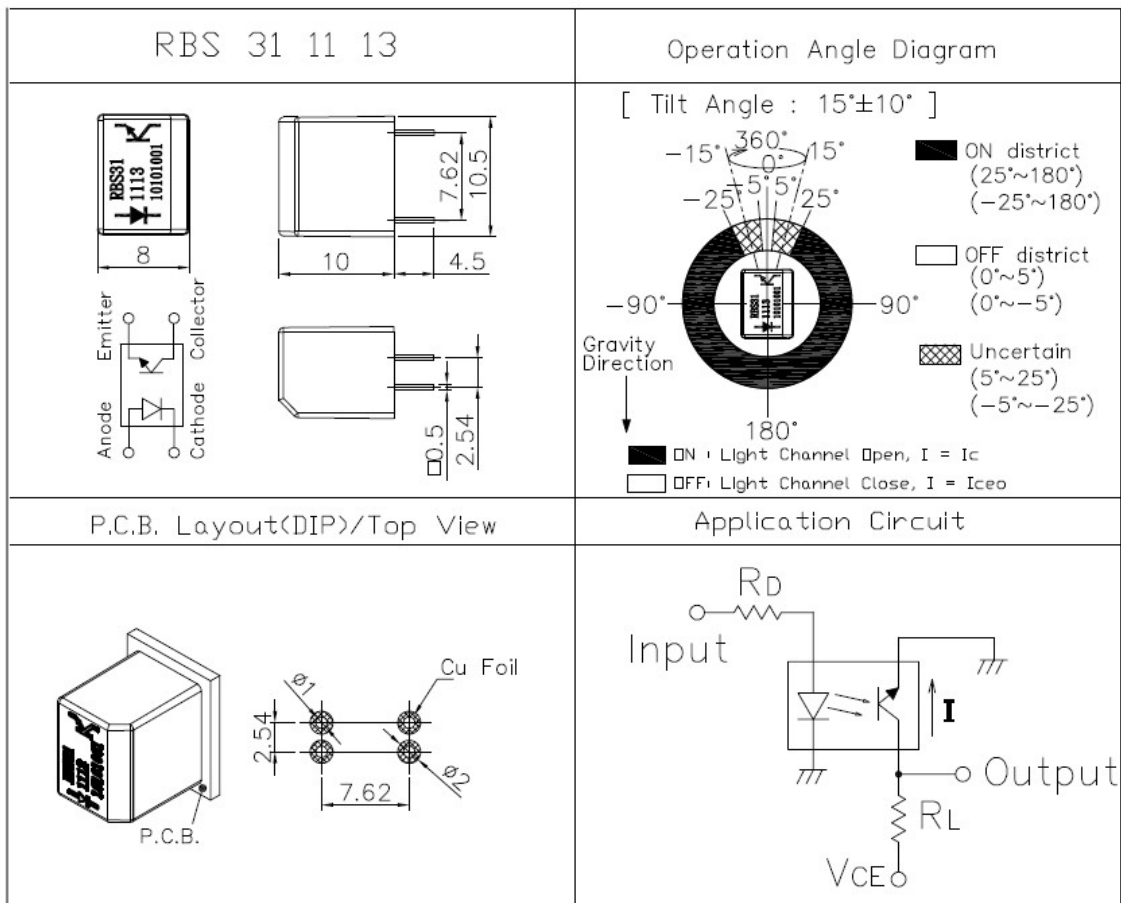

光電式角度感應開關

品名	RBS3111 系列	產品類型	光電式角度感應開關	版本	14
頁次	8 / 14		版本修訂日期	2018 年 1 月 23 日	

● 建議電流、電壓條件

輸入電流 (mA)	操作電壓 (V)	條件
10	3.3	$V_{CE}=3.3V$ $R_D=200\text{ ohm}$ $R_L=33K\text{ ohm}$
10	5	$V_{CE}=5V$ $R_D=390\text{ ohm}$ $R_L=33K\text{ ohm}$

* 相關電路設計請參考上述 Application Circuit。

● Absolute Maximum Rating (Ta=25°C)

Item		Symbol	Rating	Unit
Input	Power Dissipation	Pd	75	mW
	Reverse Voltage	VR	5	V
	Forward Current	IF	50	mA
	Peak Forward Current (*1)	IFP	1	A
Output	Collector Power Dissipation	PC	100	mW
	Collector Current	Ic	20	mA
	C-E Voltage	VCEO	30	V
	E-C Voltage	VECO	5	V
Operating Temperature		Topr	-25~+85	°C
Storage Temperature		Tstg	-40~+85	°C
Soldering Temperature (*2)		Tsol	260	°C

(*1) $t_w=100\ \mu\text{Sec.}$ 、 $T=10\ \text{mSec.}$

(*2) $t=5\ \text{Sec}$



光電式角度感應開關

品名	RBS3111 系列	產品類型	光電式角度感應開關	版本	14
頁次	9 / 14		版本修訂日期	2018 年 1 月 23 日	

● 光電、電性特性 (Ta=25°C)

Parameter	Symbol	Condition	Min.	Typ.	Max.	Unit
Forward Voltage	V_F	$I_F=20\text{mA}$	-	1.2	1.5	V
Reverse Current	I_R	$V_R=5\text{V}$	-	-	10	μA
Peak Wavelength	λ_p	$I_F=10\text{mA}$		940		nm
Dark Current	I_{ceo}	$V_{CE}=10\text{V}$	-	-	2	μA
C-E Saturation Voltage	$V_{CE}(\text{sat})$	$I_C=0.25\text{mA}$ $I_F=20\text{mA}$	-	-	0.4	V
Light Current	I_C	$V_{CE}=5\text{V}$ $I_F=20\text{mA}$	0.5	5	-	mA
Rise Time	T_r	$I_C=0.8\text{mA}$ $V_{CC}=30\text{V}$	-	5	-	μsec
Fall Time	T_f	$R_L=1\text{K}\Omega$	-	5	-	μsec



光電式角度感應開關

品名	RBS3111 系列	產品類型	光電式角度感應開關	版本	14
頁次	10 / 14		版本修訂日期	2018 年 1 月 23 日	

● 光電、電性特性曲線 (Ta=25°C)

Fig.1 Power Dissipation vs. Ambient Temperature

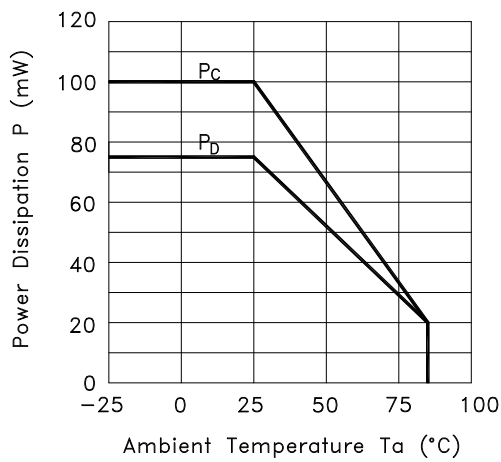

Fig.2 Forward Current vs. Forward Voltage

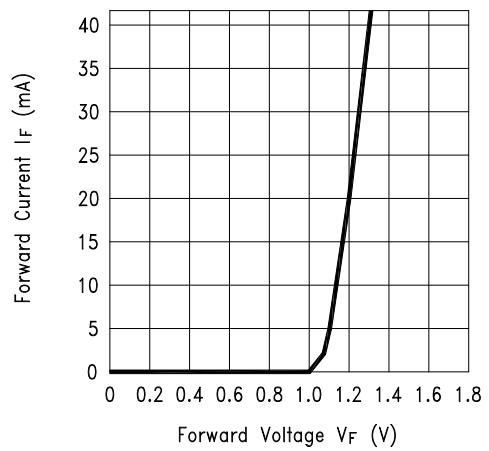

Fig.3 Collector Current vs. Collector-emitter Voltage

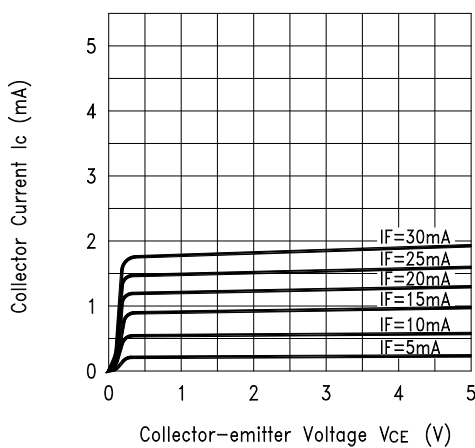
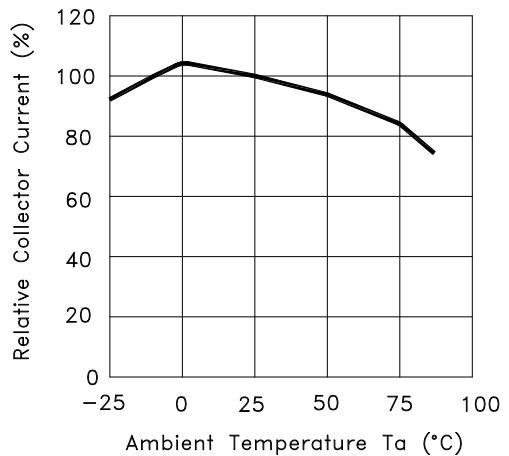

Fig.4 Collector Current vs. Ambient Temperature



光電式角度感應開關

品名	RBS3111 系列	產品類型	光電式角度感應開關	版本	14
頁次	11 / 14		版本修訂日期	2018 年 1 月 23 日	

Fig.5 Collector-emitter Saturation Voltage vs. Ambient Temperature

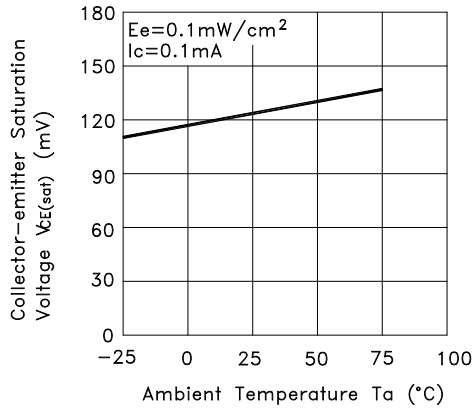

Fig.6 Response Time vs. Load Resistance

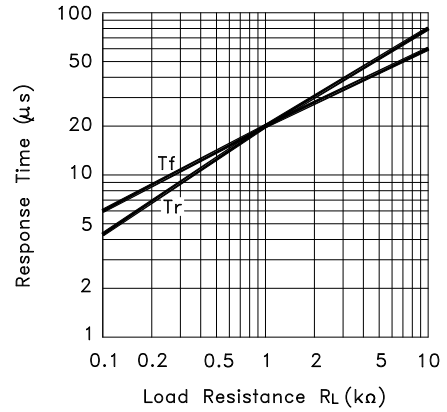
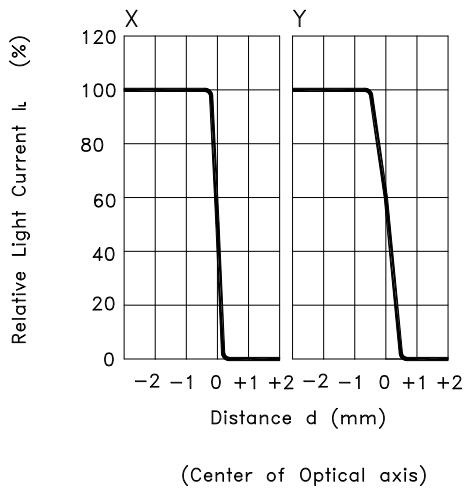
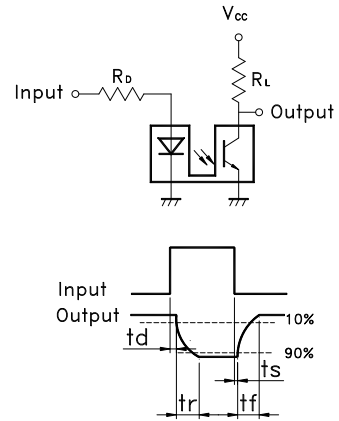

Fig.7 Sensing Position Characteristics (Typical)



Test Circuit for Response Time



光電式角度感應開關

品名	RBS3111 系列	產品類型	光電式角度感應開關	版本	14
頁次	12 / 14		版本修訂日期	2018 年 1 月 23 日	

● 電性/電氣特性

1	接點容量	--
2	接觸電阻	--
3	角度差	參考圖 1~圖 5
4	絕緣電阻	--
5	介電強度	--
6	電容量	--

● 可靠度測試項目

以下的表格呈現的是 RBS3111 系列的壽命、機械、與環境測試。

測試項目	依據規範	測試內容
操作溫度	MIL-STD-202H, TEST METHOD 107G, TEST A	-25°C~85°C
儲存溫度	MIL-STD-202H, TEST METHOD 107G, TEST A	-40°C ~85°C
濕 度	MIL-STD-202H, TEST METHOD 103B	40°C /95%RH
機械壽命	--	2Hz, horizontal 1,000,000 times
電氣壽命	MIL-STD-883E:1016	I _F =20 mA, V _{CE} =5 V TIME: 30,000 hrs



光電式角度感應開關

品名	RBS3111 系列	產品類型	光電式角度感應開關	版本	14
頁次	13 / 14		版本修訂日期	2018 年 1 月 23 日	

● 焊錫條件

以下焊錫條件僅供參考，建議使用者依照焊劑製造商推薦的焊接檔案資料來進行。

操作方式 \ 條件	焊接溫度	焊接時間	烙鐵瓦數	適用製程
波峰焊接	260±5°C	< 5 seconds max.	-	DIP
烙鐵焊接	300±5°C	< 3 seconds max.	30W 或 溫控烙鐵	DIP

● 包裝

	料 號	包 裝	數 量	總 數	尺寸(mm)
1.	RBS311104	IC 管	48 pcs	48 pcs	525L*10W*17.5H
	RBS311110 RBS311111 RBS311112 RBS311113	內箱	84 支	4,032 pcs	539L*130W*130H
		外箱	4 內箱	16,128 pcs	551L*285W*288H

※ 包裝流程如下：產品圖片僅供參考！



光電式角度感應開關

品名	RBS3111 系列	產品類型	光電式角度感應開關	版本	14
頁次	14 / 14		版本修訂日期	2018 年 1 月 23 日	

● 備註

1. 使用建議：使用於具震動場合時，建議加上 on delay 的設計；若震動過大時，建議選用光電式產品。
2. 由於公司政策是不斷的改善產品品質，因此規格書可能在沒有知會的情況下變更或修改，您可以透過本公司的業務人員取得最新資訊。在一般情況下，本公司所有產品都是依照規格書的標準條件生產。

● 注意事項

1. 如果該產品要用於其它具有更高安全性及可靠性的耐久設備中（如生命維持裝置、宇宙航空裝置、防災及安全性裝置）時，請確認是否合用，或者問我方瞭解詳細情況。
2. 焊接流程完成後，請勿使用溶劑或類似物品清洗開關。
3. 使用水溶性助焊劑可能導致開關破損。
4. 當焊接溫度超過規格書規範時，開關可能會分離。
5. 不要將開關用於高濕或有沾濕可能性的環境中，因這樣的環境可能會引起端子間之漏電流。
6. 請不要超過額定負載，否則會導致產品功能失效。
7. 於電路中不得靠近或與強磁元件焊點直接接通(例如:繼電器、變壓器..等)。
8. 為預防 IR、PT 受損，請做靜電防護處理，例如：製程中使用導電腕帶或防靜電手套、設施機台做接地處理等。

